

LANDSCHAFTSGÄRTNER*INNEN

verändern die Welt.



LANDSCHAFTSGÄRTNER-CUP 2024

Bundesweiter Berufswettbewerb | 12./13. September 2024

www.landschaftsgaertner.com

**Au
GaLa**

Ausbildungsförderwerk
Garten-, Landschafts-
und Sportplatzbau e. V.

FASZINATION PFLANZEN – DIE KLIMAAANLAGEN PAR EXCELLENCE



Alleebäume, Solitäre, Unikate, imposante Großsträucher, Stauden, Rosen, Bodendecker oder Gräser – bei Lorenz von Ehren erhalten Sie das gesamte Pflanzenspektrum. Unsere Spezialität: Großbäume und Baum-Raritäten. Rund 400.000 Gehölze, angebaut im Freiland auf einer Kulturfläche von über 600 Hektar erwarten Sie. Gleich einen Termin vereinbaren, inspirieren lassen, dann kann es losgehen mit der Pflanzenauswahl für das nächste grüne Bauvorhaben.

**HALLE
3A
STAND 331**



LORENZ VON EHREN

DIE BAUMSCHULE. SEIT 1865

Deutschlandweiter Berufswettbewerb der jungen Landschaftsgärtnerinnen und Landschaftsgärtner

In diesem Jahr ist es endlich wieder so weit: Der Landschaftsgärtner-Cup 2024, die „Deutsche Meisterschaft“ der angehenden Expertinnen und Experten für Garten- und Landschaftsbau findet auf der GaLaBau-Messe im Nürnberger Messepark statt.

Der bundesweite Berufswettbewerb der jungen Landschaftsgärtnerinnen und Landschaftsgärtner wird auch 2024 wieder ein absolutes Highlight. Die über die landesweiten Qualifikationswettbewerbe aufgebaute Spannung wird am 12. und 13. September im Messepark in Nürnberg ihren Höhepunkt finden.

Unter freiem Himmel wetteifern die besten Zweierteams aus den zwölf Landesverbänden um den Titel. Alle qualifizierten Teams haben in ihrem jeweiligen Landesverband einen anstrengenden und fordernden Wettbewerb hinter sich gebracht und dort ihr Können unter Beweis gestellt.

Der Landschaftsgärtner-Cup 2024 wird auch in diesem Jahr vom Ausbildungsförderwerk Garten-, Landschafts- und Sportplatzbau e. V. als bundesweiter Berufswettbewerb ausgerichtet. Neben den drei Podiumsplätzen erhalten alle für das Finale qualifizierten Teams attraktive Sachpreise.



Zahlreiche Zuschauende verfolgen jeden Arbeitsschritt ganz genau.

AuGaLa-Vorsitzender und BGL-Präsident Thomas Banzhaf eröffnet den Cup

Thomas Banzhaf, Vorsitzender des AuGaLa und Präsident des Bundesverbandes Garten-, Landschafts- und Sportplatzbau e. V. (BGL) eröffnet den bundesweiten Berufswettbewerb am 12. September 2024 um 9.00 Uhr im Messepark der Nürnberg Messe. Die zukünftigen Expertinnen und Experten für Garten- und Landschaftsbau haben dann an zwei Tagen in rund 15 Stunden Wettbewerbszeit die Gelegenheit, ihr landschaftsgärtnerisches Können beim Bau der anspruchsvollen Wettbewerbsaufgabe unter Beweis zu stellen. Auf den zwölf jeweils 4 x 4 Meter großen Wettbewerbsfeldern gestalten die 24 Cup-Teilnehmerinnen und -Teilnehmer in Zweierteams einen anspruchsvollen Garten.

Live dabei im zentralen Park der Messe

Nach dem großen Erfolg der „Outdoor-Veranstaltung“ des Landschaftsgärtner-Cup im Messepark der Nürnberg-Messe seit dem Jahr

2016, findet der Wettbewerb auch in diesem September im Freige-lände direkt zentral zwischen den Messehallen statt.

Umgeben von Bäumen des Parks und den Messehallen sowie der Außengastronomie wird es wieder einen spannenden und fachlich herausfordernden Wettkampf zwischen den hochqualifizierten Teams geben. Die fachkundige Jury mit Expertinnen und Experten aus dem ganzen Bundesgebiet wird die Teams bei ihrer Arbeit an den Gewerken von nahezu jeder Seite aus beobachten. So lässt sich die Arbeitsweise und der Fortschritt an den einzelnen Wettbewerbsaufgaben genauestens bewerten. Auch die Zuschauer können so live die einzelnen Bauabschnitte mitverfolgen und für ihr Favoritenteam mitfiebern.



Teamarbeit wird im Garten- und Landschaftsbau großgeschrieben.

Siegerehrung im Messepark der Nürnberg-Messe

„Die Besten der Besten“ werden am 13. September 2024 ab 17 Uhr im Messepark geehrt. Bei der Preisverleihung wird der Jury-Sprecher Ludger Plaßmann im Interview sicherlich wieder manch interessantes Detail zu berichten wissen – selbstverständlich kommen auch die Teilnehmerinnen und Teilnehmer zu Wort, um ihre Eindrücke und Erfahrungen dem Publikum zu schildern. Im Anschluss erwartet alle 24 Teilnehmenden ein besonderer Abend auf Einladung des BGL in Nürnberg.



Ob Stein, Holz oder Pflanze, ob Landschaftsgärtnerin oder Landschaftsgärtner: der richtige Umgang mit dem Material ist ein absolutes Muss.

12 TEAMS - 24 TEILNEHMERINNEN UND TEILNEHMER



Ihre Experten für
Garten & Landschaft



**Verband
Garten-, Landschafts- und Sportplatzbau
Baden-Württemberg e. V.**



Bastian Maichle (li.)

Link GmbH Garten- und Landschaftsbau
Fellbach

Mika Lerch (re.)

Thomas Heumann GmbH Gartenanlagen
Weinstadt



Ihre Experten für
Garten & Landschaft



**Verband
Garten-, Landschafts- und Sportplatzbau
Bayern e. V.**



Kilian Hilgers (li.)

Widl Garten- und Landschaftsbau
Postmünster

David Widl (re.)

Widl Garten- und Landschaftsbau
Postmünster



Ihre Experten für
Garten & Landschaft



**Fachverband
Garten-, Landschafts- und Sportplatzbau
Berlin und Brandenburg e. V.**



Hendrik Pauli (li.)

PGG Potsdamer Gartengestaltung GmbH
Werder (Havel)

Jan Kloster (re.)

PGG Potsdamer Gartengestaltung GmbH
Werder (Havel)



Ihre Experten für
Garten & Landschaft



**Fachverband
Garten-, Landschafts- und Sportplatzbau
Hamburg e. V.**



Naomi Ekwems (li.)

Ferdinand Wiese & Sohn GmbH
Garten- und Landschaftsbau
Hamburg

Jonathan Bergknecht (re.)

Ferdinand Wiese & Sohn GmbH
Garten- und Landschaftsbau
Hamburg



Ihre Experten für
Garten & Landschaft



**Fachverband
Garten-, Landschafts- und Sportplatzbau
Hessen-Thüringen e. V.**



Lucien Prinz (li.)

Christof Beck Garten- und Landschaftsbau
Kassel

Frederik Siebert (re.)

Christof Beck Garten- und Landschaftsbau
Kassel



Ihre Experten für
Garten & Landschaft



**Fachverband
Garten-, Landschafts- und Sportplatzbau
Mecklenburg-Vorpommern e. V.**



Philipp Kunkel (li.)

Rumpf Garten- und Landschaftsbau GmbH
Rampe

Lukas Reimann (re.)

Rumpf Garten- und Landschaftsbau GmbH
Rampe

12 TEAMS - 24 TEILNEHMERINNEN UND TEILNEHMER



Ihre Experten für
Garten & Landschaft



**Verband
Garten-, Landschafts- und Sportplatzbau
Niedersachsen-Bremen e. V.**



Hanna Kanzelmeier (li.)
GaLaBau Kreye GmbH & Co. KG
Ganderkesee

Klara Thöle (re.)
GartenWerk Dukat GmbH & Co. KG
Belm



Ihre Experten für
Garten & Landschaft



**Verband
Garten-, Landschafts- und Sportplatzbau
Nordrhein-Westfalen e. V.**



Lukas Bützler (li.)
Pütz GaLaBau GmbH
Wipperfürth

Luca Burghof (re.)
Pütz GaLaBau GmbH
Wipperfürth



Ihre Experten für
Garten & Landschaft



**Verband
Garten-, Landschafts- und Sportplatzbau
Rheinland-Pfalz und Saarland e. V.**



Nelson Debus (li.)
Garten- und Landschaftsbau Werner Hocke
Klingelbach

Colin Frick (re.)
Garten- und Landschaftsbau Werner Hocke
Klingelbach



Ihre Experten für
Garten & Landschaft



**Verband
Garten-, Landschafts- und Sportplatzbau
Sachsen e. V.**



Yannik Ebert (li.)
Michael Schumann Gartengestaltung
Radebeul

Robert Kirchner (re.)
Werner Eyßer Schöne Gärten e. K.
Dresden



Ihre Experten für
Garten & Landschaft



**Verband
Garten-, Landschafts- und Sportplatzbau
Sachsen-Anhalt e. V.**



Robert Wunderlich (li.)
alpina ag - Alpina Aktiengesellschaft
Garten-, Landschafts- und Sportplatzbau
Niederlassung Halle
Halle

Tom Paul Maurer (re.)
Otto Kittel GmbH & Co.
Garten-, Landschafts- und Sportplatzbau KG
Zorbau, Lützen



Ihre Experten für
Garten & Landschaft



**Fachverband
Garten-, Landschafts- und Sportplatzbau
Schleswig-Holstein e. V.**



Fiete Ole Strube (li.)
Eskildsen Gartenbau GmbH & Co. KG
Malente

Thorge Johannißon (re.)
Strube & Kaden GmbH
Bad Segeberg

Per Social Media live: Der Landschaftsgärtner-Cup 2024

Digital dabei – für jedermann frei: die Landschaftsgärtner bei Facebook, Instagram & Co.

Auch wenn Interessierte nicht in Nürnberg beim Landschaftsgärtner-Cup am 12. und 13. September 2024 live vor Ort sein können, wir bringen den spannenden Berufswettbewerb nahezu zeitgleich zu Ihnen: Social Media macht's möglich.

Ob am heimischen PC oder mobil an Laptop, Tablet oder Smartphone – einfach per Internet die Seite www.facebook.com/dielandschaftsgaertner aufrufen und schon können Sie den Wettbewerb der jungen Zweiertteams aus ganz Deutschland verfolgen. Oder Sie nutzen unseren Instagram-Account unter www.instagram.com/die_landchaftsgaertner.

Wo immer Sie sich aufhalten – ein Internetzugang genügt – und mit den Social-Media-Auftritten der Landschaftsgärtner können Sie durch umfangreiches Bildmaterial stöbern, Videos genießen und nahezu live miterleben, wie sich das Rennen um den Titel „Deutscher Meister“ der Landschaftsgärtnerinnen und Landschaftsgärtner entwickelt.

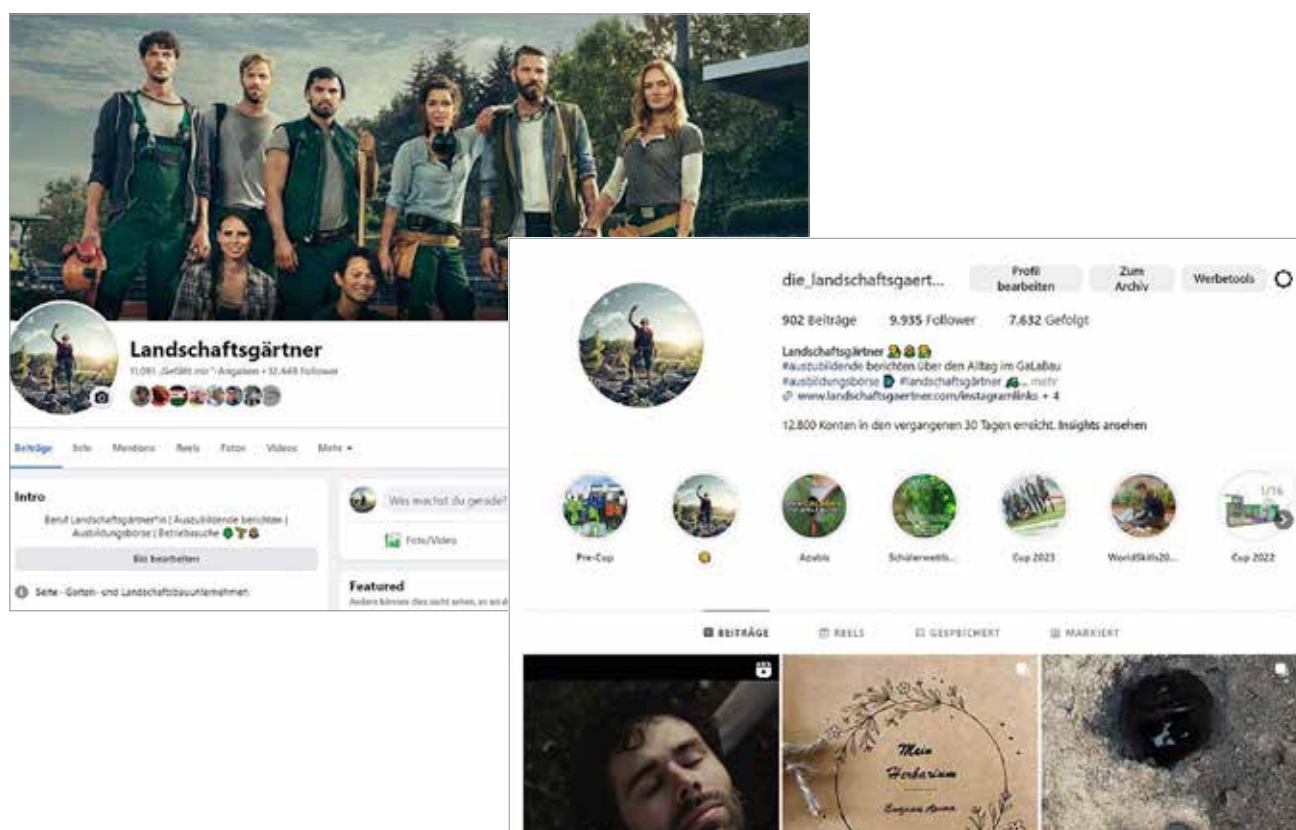

Die Social-Media-Auftritte der Landschaftsgärtnerinnen und Landschaftsgärtner boomen weiterhin – wie die Branche

Im November 2010 startete das AuGaLa bei Facebook seinen Auftritt, um den Nutzern Informationen aus erster Hand rund um den landschaftsgärtnerischen Ausbildungsberuf zu bieten. Mittlerweile haben sich mehr als 12.400 „Follower“ der Seite angeschlossen. Und der 2018 gestartete Instagram-Auftritt verzeichnet bereits über 10.000 Abonnenten.

Veranstaltungen, News, Besonderheiten aber auch Kurioses – die Facebook-Seiten, die für jeden frei zugänglich sind, bieten auch über den Berufswettbewerb hinaus nahezu täglich aktuelle Meldungen, Fotos und Videos aus der grünen Branche. Ein Klick auf www.facebook.com/dielandschaftsgaertner genügt, um alles einsehen zu können. Nur wer den aktiven Austausch möchte, z. B. Kommentare schreiben, muss sich persönlich ein Facebook-Konto (kostenfrei) einrichten. Wer Instagram nutzt, dem steht die enorme Bandbreite an Informationen mit Fokus auf Abbildungen unter www.instagram.com/die_landchaftsgaertner zur Verfügung.

Und wer den klassischen Internetauftritt der Landschaftsgärtnerinnen und Landschaftsgärtner bevorzugt, der findet unter www.landschaftsgaertner.com direkt über die Homepage und die Rubrik Events das umfangreiche Archiv zu zahlreichen Cup-Wettbewerben und den WorldSkills von 2009 bis 2024.

Beschreibung der Leistungen

In diesem Jahr soll als Wettbewerbsaufgabe das Thema „naturnaher Garten“ gezeigt werden.

Der Gartenausschnitt in der Größe 4 x 4 m, zeigt daher die Verbindung von verschiedenen Elementen:

1. Natursteinmauer aus Muschelkalk.

Das Material kommt aus einem regionalen Steinbruch, aus dem Raum Würzburg/Nürnberg.

Die handwerklich hochwertige und anspruchsvolle doppelhäuptige Bossenmauer ist als Sitzmauer mit einer Höhe von ca. 45 cm angelegt.

2. Natursteinpflasterbelag mit einer Einfassung aus Natursteinpflaster und in Teilbereichen aus Klinkersteinen.

Auch hier wird Natursteinmaterial bzw. Klinkersteinmaterial als Belag bzw. als Einfassung gezeigt.

3. Die Bepflanzung orientiert sich ebenfalls an den Themen „Klima“, „bienenfreundlich“ und „naturnah“. Als übergeordnetes Solitärgehölz wird eine Kopfweide gepflanzt. Sie passt zum Thema Naturgarten in Verbindung mit einer Mulde zum Sammeln von temporär anfallendem Oberflächenwasser perfekt. Die geschnittene Form symbolisiert die Nutzung von Naturmaterialien in Form von Weidenruten o.ä. Die Pflanzmulde, in der auch temporär Oberflächenwasser zum Versickern stehen kann, gliedert sich daher in die Lebensbereiche von trocken bis feucht. Dieser Umstand wird bei der Bepflanzung berücksichtigt.

4. Der Lebensturm stellt ein Insektenhotel in größerer Form dar.

In Anlehnung an die Informationsbroschüre „Bienen, Wespen und Hornissen – Kein Grund zur Panik“ des NABU wird in der Wettbewerbsfläche ein Insektenhotel gezeigt. Dieses soll als Ideengeber für jedermann z. B. im Bereich von Firmen- bis zum Privatgarten dienen. Der Lebensturm ist in verschiedenen Ebenen aufgeteilt. Als Regenschutz ist ein grünes Dach, in einfacher Bauweise, vorgesehen. Die verschiedenen Bereiche in der Insektenwohnstatt ergänzen sich in idealer Weise zu einem ökologischen Gesamtkonzept, das auch für betriebliche Grünanlagen, Wohnanlagen bis hin zum Privatgarten in kleinerer oder größerer Form oder auch nur in Teilbereichen übernommen werden kann.

Der Gartenausschnitt dient als Ideengeber für Grün mit ökologischem und klimafreundlichem Ansatz.

Versetzen einer Trockenmauer aus Naturstein

Ausführung einhäutig und zweihäutig,
Material bauseits vorhanden, Ausführung nach Plan,
Mauerlänge: 1,75 m
Mauerschichten: 3 Schichten
Schichtenhöhe: ca. 12, 15 und 18 cm (gesägt)
Steintiefe: ca. 20 cm (gebrochen)
Steinlänge: ca. 40 cm
ohne Anlauf.
Unterste Schicht bindet 1 cm in Belagfläche / Pflanzfläche ein, versetzt als Trockenmauer ohne Mörtel.
Die Kanten sind umlaufend zu schlagen (nicht sägen), zu bearbeiten und abzulängen.
Ansichtsseiten: bossiert / bruchrauh / rechtwinkelig,
Fugen: Lagerfugen, press, Stoßfugen, gleichmäßige Fugen, 5 mm

Einfassung, Einzeiler, Klinkerstein, Rollschicht

Versetzen einer Einfassung als Einzeiler, Ausführung nach Plan,
Material: Klinkerstein,
Größe: NF, 240/115/71 mm,
im Bereich der Belags- und Pflanzflächen. Einbau in Schnellbeton.
Die Verfugung erfolgt mit Brechsand.

Einfassung, Einzeiler, Naturstein 9/11

Versetzen einer Einfassung als Einzeiler, Ausführung nach Plan,
Material: Natursteinpflaster
Größe: ca. 9/11 cm,
im Bereich der Belags- und Pflanzflächen. Einbau in Schnellbeton, wo notwendig.
Die Verfugung erfolgt mit Brechsand.

Pflasterbelag, Naturstein 4/6

Herstellen einer Belagfläche, Ausführung nach Plan,
Verlegemuster nach eigener Wahl,
Material: Natursteinpflaster
Größe: 4/6
verlegt in Bettungsmaterial, Splitt - Sandgemisch 0/8, verfugen mit Brechsand.
Einbau ohne Gefälle, inkl. aller Randanschlüsse fachgerecht herstellen.

Einbauen von Leistensteinen aus Naturstein

Größe: ca. 8-10/25 (B/H), freie Längen.
Einbau nach Plan,
Bettung in Brechsand / Splitt, ohne Beton.

Rindenschrotpfad herstellen

Ausführung nach Plan,
mit vor Ort gelagertem Material,
Einbaustärke ca. 5 cm, einlagig.

Schüttmaterial modellieren bzw. einbauen im Bereich der Belags- und Pflanzflächen

Material bauseits vorhanden.
Einbau in verschiedenen Stärken,
inkl. verdichten.

Holzpodest inkl. Unterkonstruktion

Herstellen einer Holzplattform aus Fichte o. ä., Ausführung nach Plan,
Außenmaße: 70 x 90 cm
Material: Fichte o. ä.
Schrauben, Bit bauseits vorhanden,
Leistenmaß: ca. 40 x 60 mm,
Fugenabstand: ca. 4 mm, gleichmäßig, Sägestellen nachbearbeiten,
eine Schraube je Leistenbreite,
Verschraubung sichtbar,
inkl. Kiestraufe im Übergangsbereich zum Erdreich.
Breite ca. 15 cm,
Kies 8/16 o.ä.

Dachbegrünung, extensiv herstellen

Außenmaße: ca. 80 x 80 cm, Holzplatte vorhanden,
herstellen einer Einfassung aus Holz, Kantholz 60 x 80 mm,
Lochblech einbauen,
Wurzelschutzfolie einbauen,
Substratbefüllung ca. 8 cm,
Bepflanzung.

Pflanzarbeiten Solitärgehölz

Ausführung nach eigener Idee, durchführen der Pflanzarbeiten,
Pflanzen bauseits vorhanden, inkl. Pflanzschnitt,
auf eine fachgerechte Ausführung wird besonders hingewiesen.

Pflanzarbeiten Gehölze u. Stauden - Showpflanzung

Durchführen der Pflanzarbeiten, Pflanzen bauseits vorhanden,
auf eine fachgerechte Ausführung wird besonders hingewiesen.
Die Pflanzen sind nach den Lebensbereichen Freiflächen (Fr)
Lebensbereich 1 = feuchter Boden
Lebensbereich 2 = frischer Boden
Lebensbereich 3 = trockener Boden
zu pflanzen.
Ausführung nach eigener Idee, Pflanzen nicht austopfen.

Lebensturm befüllen

der Grundaufbau, Holzkonstruktion, ist bauseits vorhanden.
Befüllen entsprechend Vorschlag NABU
<<https://www.nabu-heidewald.de/lebensturm/>>
Befüllen mit vorhandenen Materialien, befüllen nach eigener Idee.

Die Wettbewerbsaufgabe

WERKPLAN ÜBERSICHTSPLAN - GRUNDRISS

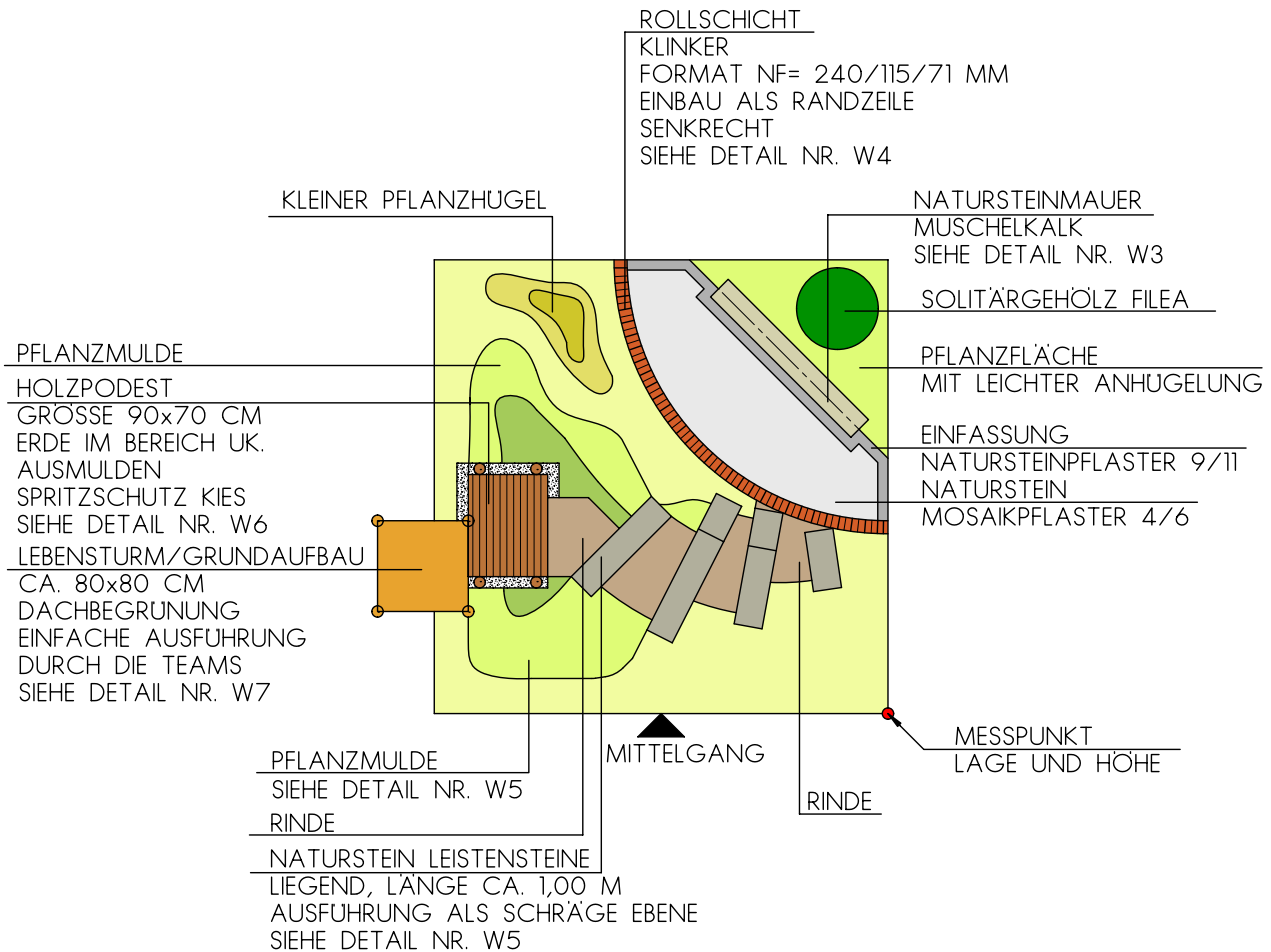

MASSENÜBERSICHT:

- NATURSTEINMAUER MUKA, 3 SCHICHTEN,
ZWEIHÄUPTIG 1,75 LFM
- EINFASSUNG KLINKER 3,8 LFM
- EINFASSUNG 9/11 3,8 LFM
- NATURSTEINPFLASTER 4/6 2,2 M²
- DACHBEGRUNUNG CA. 0,80x0,80 M
- HOLZPODEST 0,90x0,70 M
- NATURSTEINLEISTENSTEINE EINBAU LIEGEND
 MASS: 8-10 CM/ CA. 25 CM/ FREIE LÄNGE (B/H/L)
 CA. 4,10 LFM
- RINDENSCHROTWEG 1,36 M²
- ① PFLANZFLÄCHE MULDE 0,54 M²
- ② PFLANZFLÄCHE 3,16 M²
- ③ PFLANZFLÄCHE 6,06 M²

Die Wettbewerbsaufgabe

WERKPLAN ÜBERSICHTSPLAN - GRUNDRISS MASSE

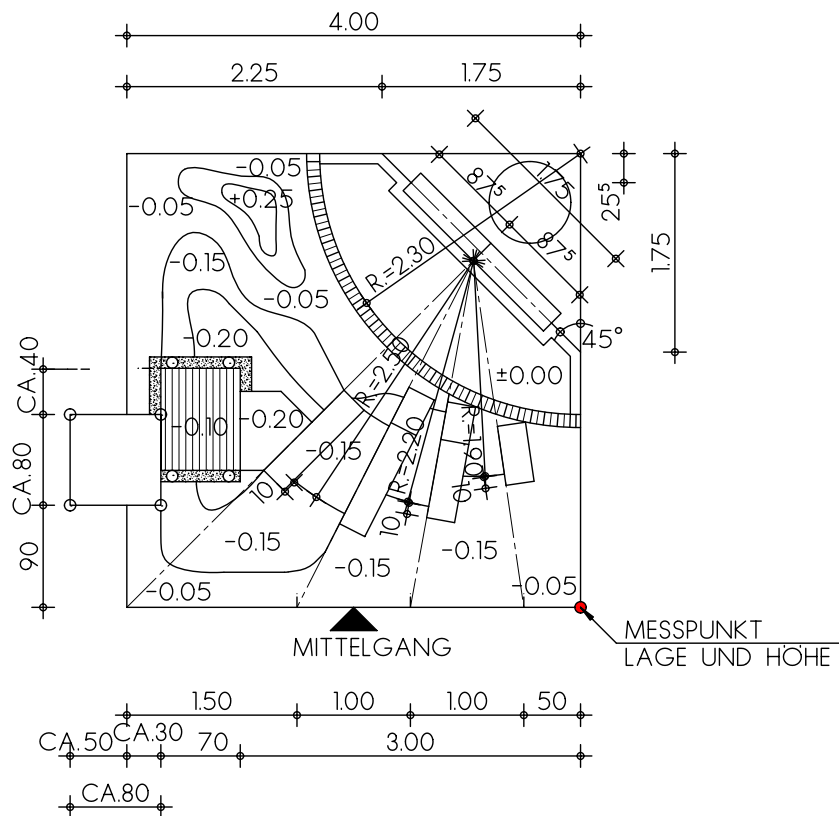

MASSEÜBERSICHT:

- NATURSTEINMAUER MUKA, 3 SCHICHTEN, ZWEIHÄUPTIG 1,75 LFM
- EINFASSUNG KLINKER 3,8 LFM
- EINFASSUNG 9/11 3,8 LFM
- NATURSTEINPFLASTER 4/6 2,2 M²
- DACHBEGRUNUNG CA. 0,80x0,80 M
- HOLZPODEST 0,90x0,70 M
- NATURSTEINLEISTENSTEINE EINBAU LIEGEND
MASS: 8-10 CM/ CA. 25 CM/ FREIE LÄNGE (B/H/L)
CA. 4,10 LFM
- RINDENSCHROTWEG 1,36 M²
- ① PFLANZFLÄCHE MULDE 0,54 M²
- ② PFLANZFLÄCHE 3,16 M²
- ③ PFLANZFLÄCHE 6,06 M²

Die Wettbewerbsaufgabe

WERKPLAN DETAIL - MAUER

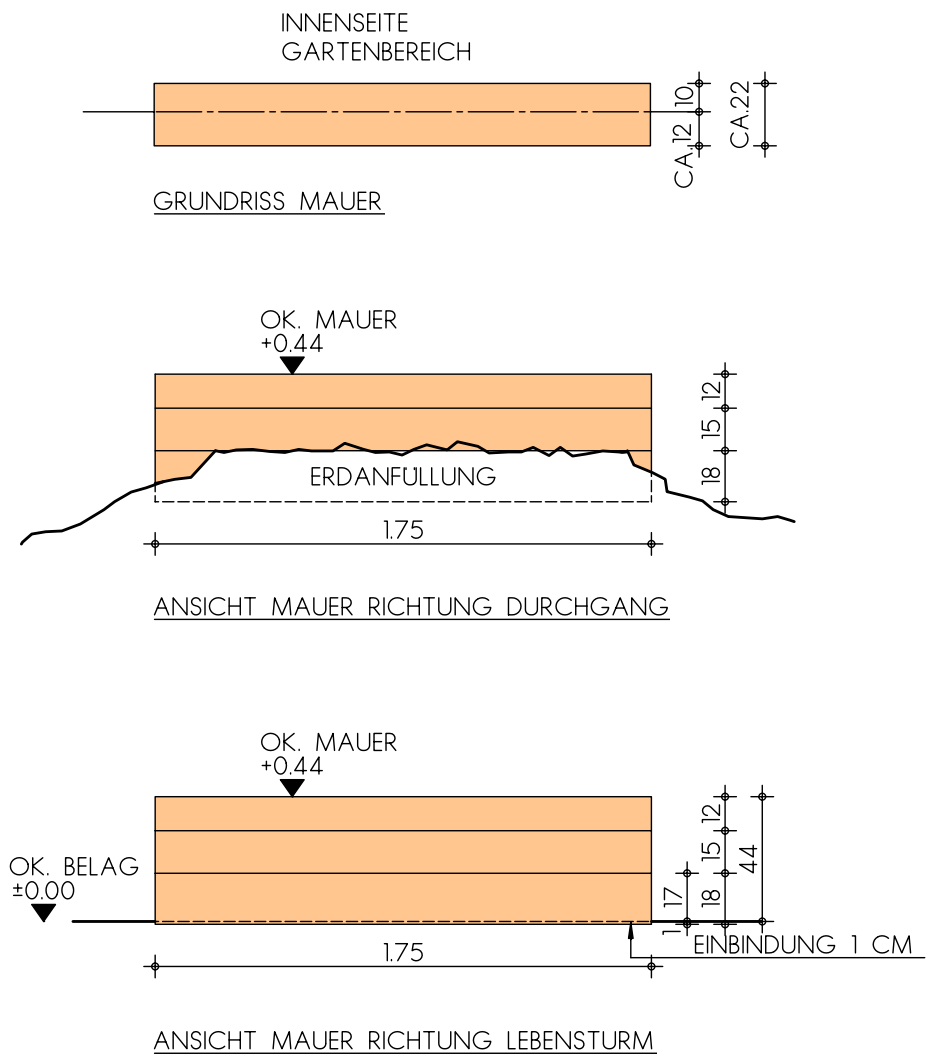

Die Wettbewerbsaufgabe

WERKPLAN DETAIL - ROLLSCHICHT KLINKER

ROLLSCHICHT KLINKER
 FORMAT NF= 240/115/71 MM
 EINBAU ALS RANDZEILE
 SENKRECHT



GRUNDRISS

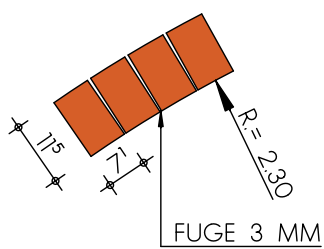
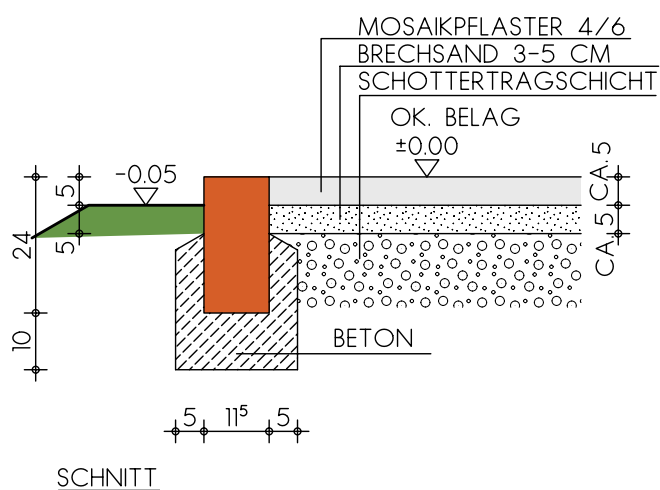
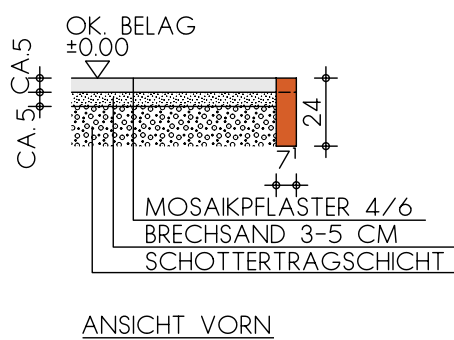

Die Wettbewerbsaufgabe

WERKPLAN DETAIL - GRÜNE STUFEN MULDE

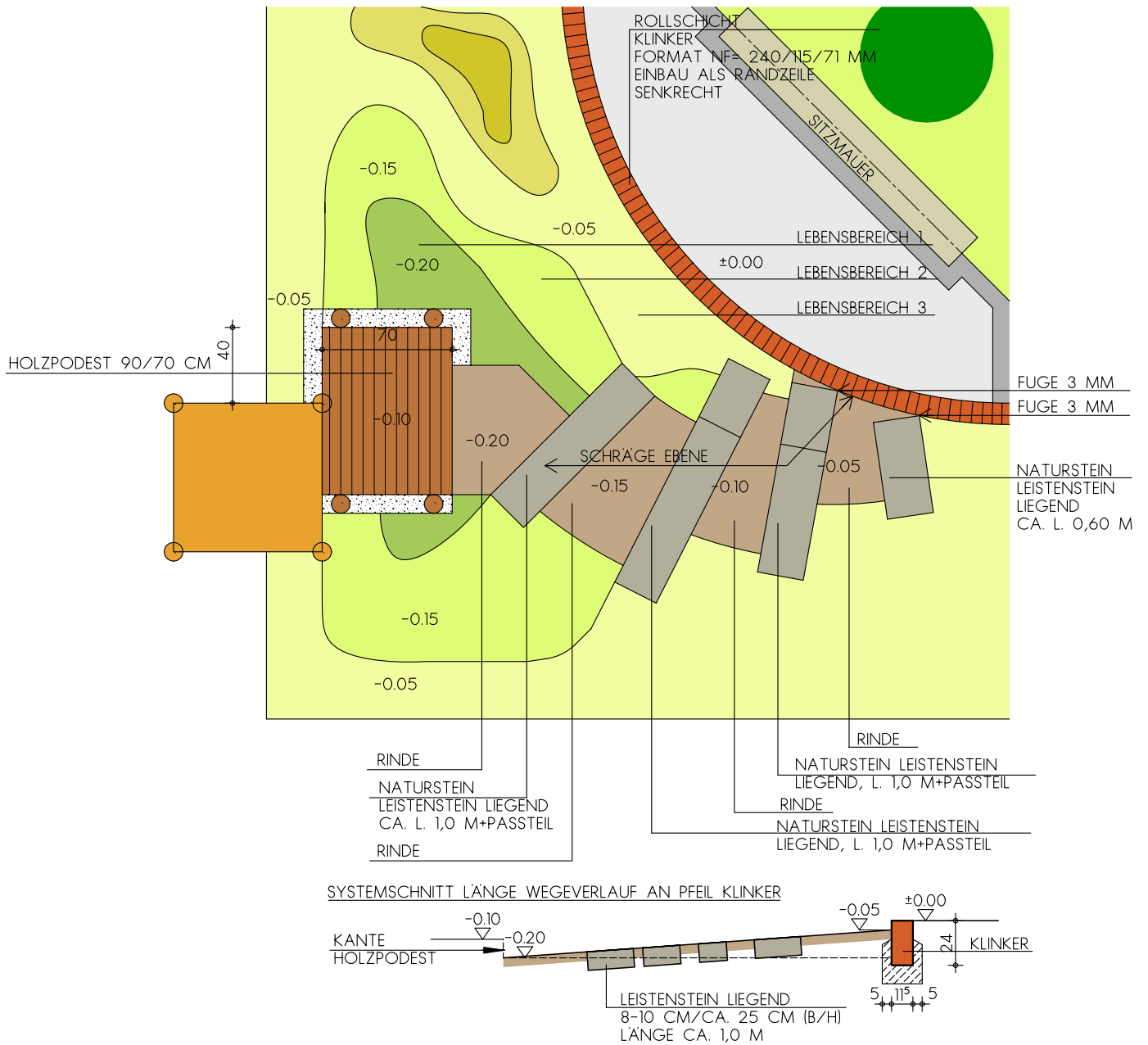

Die Wettbewerbsaufgabe

WERKPLAN DETAIL - HOLZPODEST

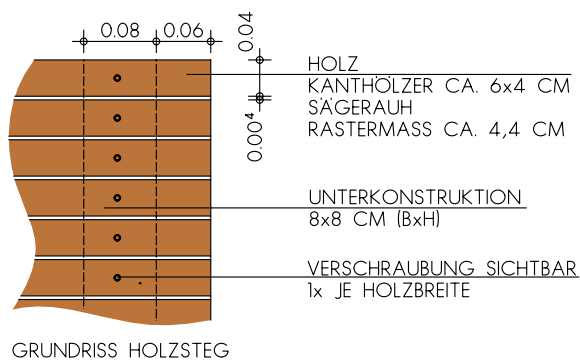
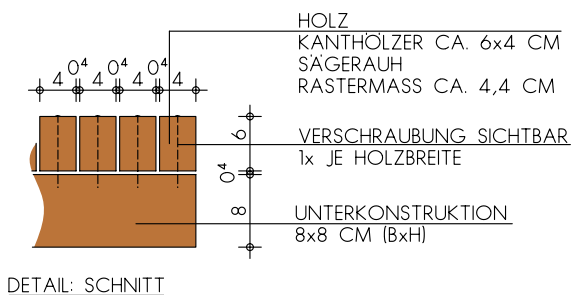
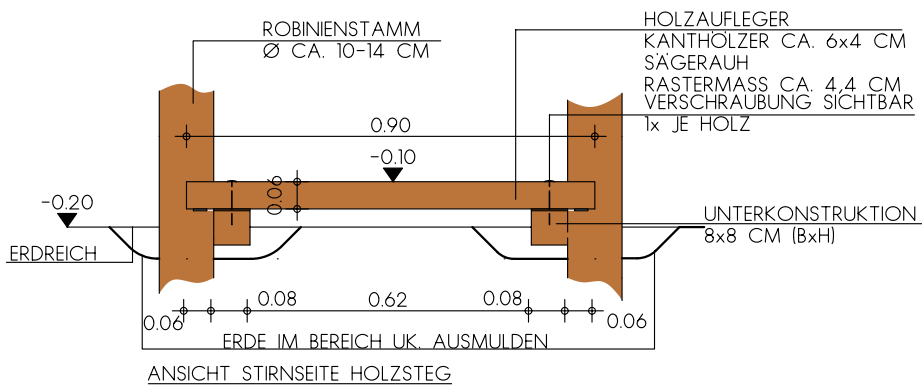
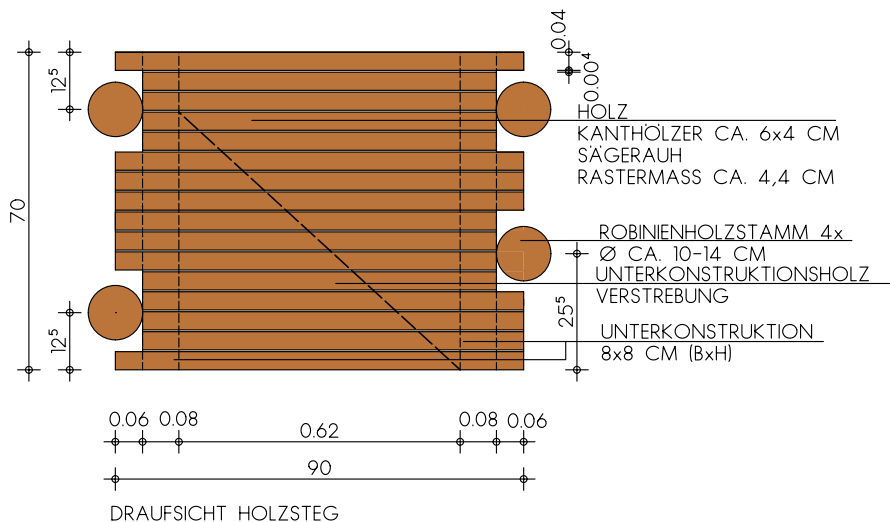

Die Wettbewerbsaufgabe

WERKPLAN DETAIL - LEBENSTURM (GRUNDAUFBAU)

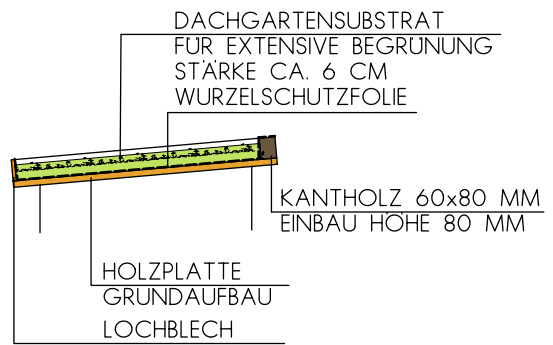
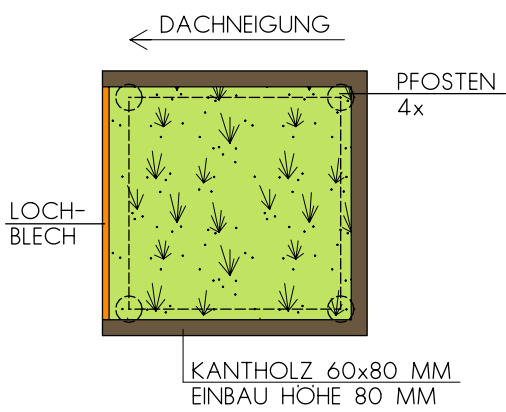
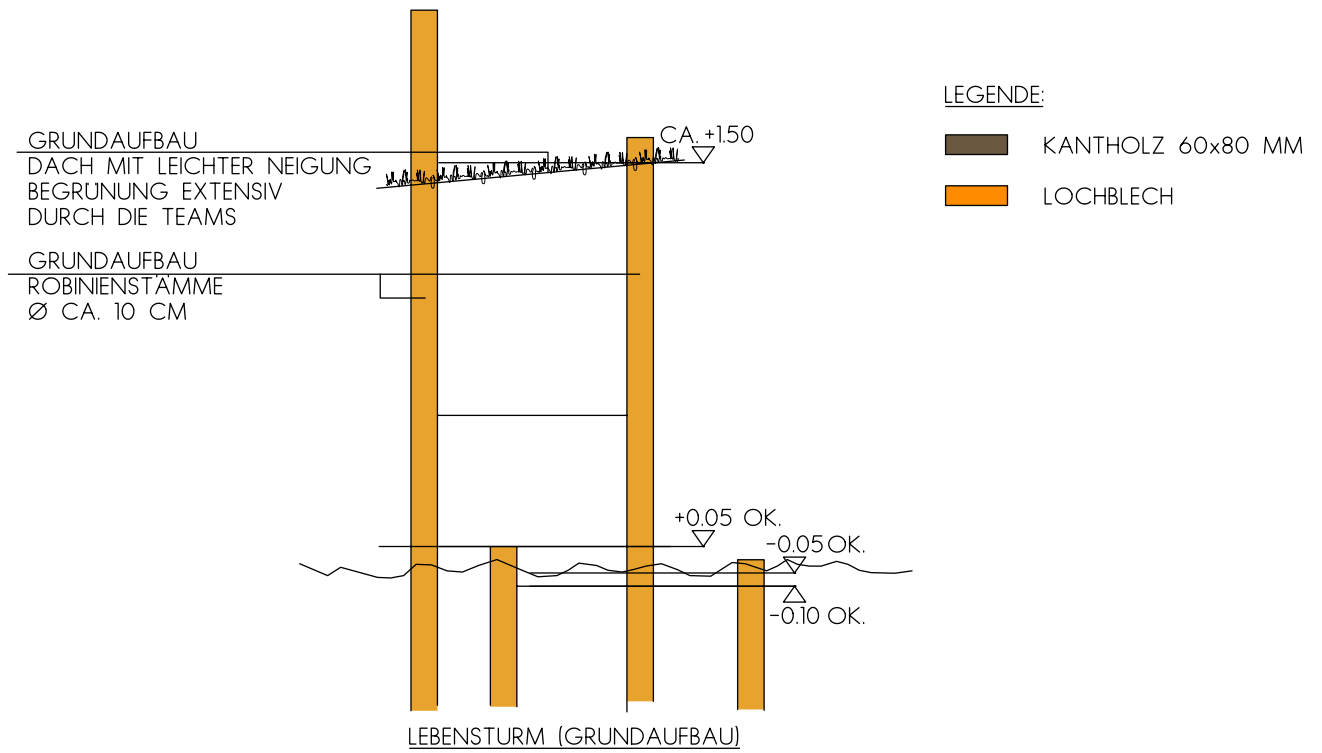

DACHBEGRUNUNG
EINFACHE AUSFUHRUNG
SCHNITT

Der Landschaftsgärtner-Cup 2024

Zum bundesweiten Berufswettbewerb treffen sich junge angehende Landschaftsgärtnerinnen und Landschaftsgärtner, um ihr fachliches Können unter Beweis zu stellen und das „Deutsche Meisterteam“ zu ermitteln.

Bei diesem zweitägigen Wettbewerb treten die besten jungen Zweiertteams der Landesverbände des Garten-, Landschafts- und Sportplatzbau an.

Wie 2022 erfolgt auch beim nationalen Cup 2024 die Bekanntgabe der Wettbewerbsaufgabe erst am Vortag des Wettbewerbs – und entspricht damit dem Vorgehen der Bekanntgabe der WM-Wettbewerbsaufgaben wie sie die WorldSkills-Organisation eingeführt hat.

In zwei Tagen wird im Messepark in Nürnberg auf einer Fläche von jeweils 4 x 4 m pro Team ein landschaftsgärtnerisches Gesamtwerk gebaut. Es sind vorwiegend Leistungen aus folgenden Bereichen zu erbringen:

- Trockenmauerwerke
- Pflasterdecken
- Pflanzarbeiten
- Plattenbeläge
- Wasseranlagen

Diese Tätigkeiten spiegeln das breite Spektrum der landschaftsgärtnerischen Ausbildung wider.

Gefragt sind: Können und gute Nerven! Denn permanent schaut die Jury den jungen Wettbewerbsteilnehmerinnen und -teilnehmern auf die Finger.

Neben dem Bau der Gartenanlage spielen auch Arbeitsorganisation, Teamwork, Umgang mit dem Material, Sicherheit und Sauberkeit bei der Bewertung eine große Rolle.

Impressionen früherer Landschaftsgärtner-Cups



Die Sponsoren

Die Materialien sowie Werkzeuge und Ausstattung für den Bau der Gärten werden von folgenden Sponsoren zur Verfügung gestellt:

Sponsor	Kontakt	
Baumschule Baumschule Lorenz von Ehren GmbH & Co. KG Maifeldstraße 4 21077 Hamburg	Tel.: +49 (0) 40 761 08-0 lve@lve.de www.lve.de	 LORENZ VON EHREN DIE BAUMSCHULE. SEIT 1865
Natursteine K.S.V. Biberach GmbH & Co. KG Ehinger Straße 101 88400 Biberach	Tel.: +49 (0) 7351 18873-0 biberach@ksv-bc.de www.ksv-bc.de	 KSV® Natursteinwelt 
Bodenschutz- platten u. -Beläge ZGS Mobile Straßen Mörsenbroicher Weg 191 40470 Düsseldorf	Tel.: +49 (0) 211 975323-90 info@zgs.ag www.zgs.ag	 Mobile Straßen
Stauden Fehrle Stauden GmbH Am Paulushaus / Appenhaus 73527 Schwäbisch Gmünd – Lindach	Tel.: +49 (0) 7175 99807-0 info@fehrle-stauden.de www.fehrle-stauden.de	
Erden RETERRA Erden Süd GmbH Kehlenweg 5 71686 Remseck	Tel.: +49 (0) 7146 8944-0 info-remseck@reterra.de www.reterra-erden.de	 RETERRA®
Teamkleidung BAMAKA AG Einkaufsgesellschaft der Bauwirtschaft Rhöndorfer Straße 7-9 53604 Bad Honnef	Tel.: +49 (0) 2224 981 088-0 info@bamaka.de www.bamaka.de	
Berufskleidung GaLaBau-Service GmbH Alexander-von-Humboldt-Straße 4 53604 Bad Honnef	Tel.: +49 (0) 2224 7707-0 GBS@galabau.de www.galabau.de www.galabau-shop.de	 GaLaBau-Service GmbH Ihre Experten für Garten & Landschaft galabau-shop.de

Die Sponsoren

	Sponsor	Kontakt	
Präsente	ComputerWorks GmbH Schwarzwaldstraße 67 79539 Lörrach	Tel.: +49 (0)7621 4018-0 info@computerworks.de www.computerworks.de	 VECTORWORKS®
Dienstleistung, Software	DATAflor AG August-Spindler-Straße 20 37079 Göttingen	Tel.: +49 (0)551 50665-0 info@dataflor.de www.dataflor.de	 DATAflor
Präsente	Eugen Ulmer KG Wollgrasweg 41 70599 Stuttgart	Tel.: +49 (0)711 4507-0 kundenservice@ulmer.de www.ulmer.de	 ulmer 
Präsente	Hermann Meyer KG Halstenbeker Weg 100 25462 Rellingen	Tel.: +49 (0)4101 4909-0 mail@meyer-shop.com www.meyer-shop.com	  MEYER Produkte für den Gartenbau www.meyer-shop.com
Förderung von Sicherheit und Gesundheit	Sozialversicherung für Landwirtschaft, Forsten und Gartenbau Weißensteinstraße 70-72 34131 Kassel	Tel.: +49 (0)561 9359-0 poststelle@svlfg.de www.SVLFG.de	 SVLFG
Schrauben	Adolf Würth GmbH & Co. KG Reinhold-Würth-Straße 12-17 74653 Künzelsau-Gaisbach	Tel.: +49 (0)7940 15-0 info@wuerth.com www.wuerth.com	 WÜRTH
Pflasterklinker	Wienerberger GmbH Oldenburger Allee 26 30659 Hannover	Tel.: +49 (0)511 610 70-0 info.de@wienerberger.com www.wienerberger.com	 Wienerberger
Präsente	Husqvarna Deutschland GmbH Hans-Lorenser-Straße 40 89079 Ulm	Tel.: +49 (0)731 490-2500 kundenservice@husqvarna.de www.husqvarna.com	 Husqvarna Group
Präsente	galabau workgroup GmbH Förden 21 31855 Aerzen	Tel.: +49 (0)5154 69547007 info@galabau-workgroup.de www.galabau-workgroup.de	 galawork
Catering	Lehrieder Catering-Party-Service GmbH & Co. KG Event-, Kulinar- & Messe-Service Servicepartner der NürnbergMesse Messezentrum 1, 90471 Nürnberg	Tel.: +49 (0)911 8606 6114 info@lehrieder.de www.lehrieder.de	 LEHRIEDER <i>begeistert</i>



Von Profi zu Profi - Naturstein, Wissen und Können für den GaLaBau

Wir stehen als umfassender Lösungsanbieter partnerschaftlich an Ihrer Seite. Mit unserer Expertise unterstützen wir Sie in jeder Projektphase - damit Sie sich aufs Wesentliche konzentrieren können.

 **KSV®** Natursteinwelt

KSV Natursteinwelt Biberach
Ehinger Straße 101
88400 Biberach
T 07351 18873-0

KSV Natursteinwelt Metzingen
Maienwaldstraße 8
72555 Metzingen
T 07123 72617-0









[KSV-NATURSTEINWELT.DE](https://www.ksv-natursteinwelt.de)

[3R-RECYCLING.DE](https://www.3r-recycling.de)
[FLEXYSTONE.DE](https://www.flexystone.de)



fehrle
STAUDEN

Ihr Partner für den GaLaBau!

-  individuelle Beratung
-  Stauden in 2.000 Arten & Sorten
-  zuverlässig in Qualität & Sortenechtheit
-  Mischpflanzungen & Großstauden
-  freundlich im Service
-  nachhaltige Produktion
-  kompetent in der Beratung



www.fehrl-stauden.de

Besuchen

Sie uns auf der
GaLaBau in Nürnberg!

Halle 3A, Stand 133



Free call:
0800-11 00 77 5

Miete Kauf Service

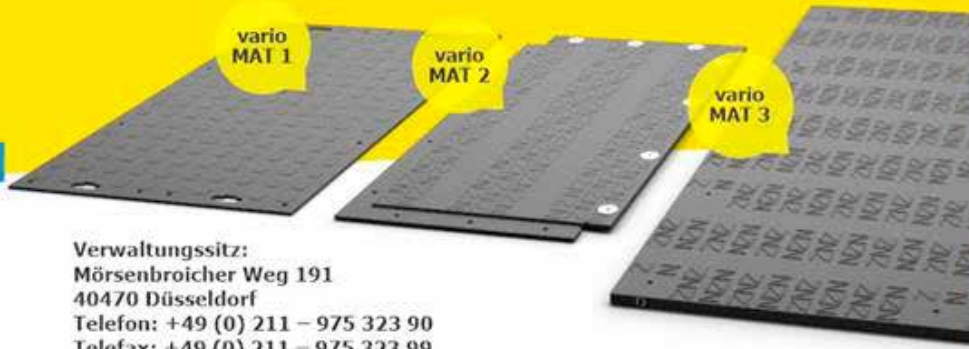
www.zgs.agVerwaltungssitz:
Mörsenbroicher Weg 191
40470 Düsseldorf
Telefon: +49 (0) 211 - 975 323 90
Telefax: +49 (0) 211 - 975 323 99

Lieferung und Leistungen auf Grundlage unserer AGB / Unsere Angebotspreise haben 30 Tage Gültigkeit.

ZGS Fomacon Trade GmbH & Co.KG

Sie geben uns das Ziel vor und wir setzen es um.

Durch die hohen Qualitätsstandards und die Lösungsorientierung findet die ZGS Fomacon Trade GmbH & Co. KG immer einen Weg, um den Kundenwünschen gerecht zu werden.

ZGS steht für viele Jahre Erfahrung im Bereich der mobilen Straßen.

Seit Ihrer Gründung hat sich die ZGS zu einem der international führenden Lieferanten von temporären Zufahrts- und Zugangslösungen sowie Bodenschutzlösungen auch im Event-Bereich entwickelt.

Zuletzt hat Sie auf Großprojekten wie der „European Championship“ in München, knapp 21.000 qm Bodenschutz verlegt sowie auf diversen Festivals, die in diesem Sommer stattfinden durften, wie z.B. das Parookaville-Festival, mit Bodenschutz ausgelegt.

Die Produkte der ZGS werden im Emsland (made in GERMANY) hergestellt, sind auf dem neuesten Stand der Technik und überzeugen mit ihren einzigartigen Eigenschaften.

Als Partner des GaLaBau-Verbandes findet die ZGS sicher auch für Sie die passende Lösung.

UNSERE SUBSTRATE FÜR IHRE BAUSTELLE

nachhaltig und regional

Dachbegrünungssubstrate // Baumsubstrate // Rasenerden // Mulchmaterialien

Bodenverbesserer // Kultursubstrate

Lose gekippt // im Silo ausgeblasen // Abrollcontainer // Greifer lose oder im Big Bag

Sackware auf Europaletten.

Ressourcenschonend, nachhaltig und mit regionalen Zuschlagstoffen für Sie produziert. reterra-erden.de

EINE* R WIE DU

hat mit uns genaue Pläne - auch beim Klimaschutz.

Verändere Deine Welt. Werde Landschaftsgärtner*in mit Studienabschluss.

Ausführliche Informationen rund um den Beruf
findest Du unter: www.landschaftsgaertner.com

**Au
GaLa**

**Ausbildungsförderwerk
Garten-, Landschafts- und Sportplatzbau e. V.**

Alexander-von-Humboldt-Straße 4
53604 Bad Honnef
www.augala.de
www.landschaftsgaertner.com